

Документ подписан простой электронной подписью
Информация о владельце:
ФИО: Коротков Сергей Леонидович
Должность: Директор филиала СамГУПС в г. Ижевске
Дата подписания: 13.11.2024 11:39:02
Уникальный программный ключ:
d3cff7ec2252b3b19e5caaa8cefa396a11af1dc5

**Приложение к ППССЗ
по специальности 08.02.05
Строительство и эксплуатация
автомобильных дорог и аэродромов**

**ФОНД ОЦЕНОЧНЫХ СРЕДСТВ
УЧЕБНОЙ ДИСЦИПЛИНЫ**

«ИНФОРМАТИКА»

**основной профессиональной образовательной программы
по специальности 08.02.05**

Строительство и эксплуатация автомобильных дорог и аэродромов

(Базовая подготовка среднего профессионального образования)

2020

СОДЕРЖАНИЕ

1. Паспорт комплекта контрольно-измерительных материалов
2. Результаты освоения учебной дисциплины, подлежащие проверке
3. Оценка освоения учебной дисциплины
- 3.1. Формы и методы оценивания
- 3.2. Типовые задания для оценки освоения учебной дисциплины
4. Контрольно – измерительные материалы для итоговой аттестации по учебной дисциплине.

1. Паспорт комплекта контрольно-измерительных материалов

В результате освоения учебной дисциплины «Информатика» обучающийся должен обладать, предусмотренными ФГОС по специальности 08.02.05 Строительство и эксплуатация автомобильных дорог и аэродромов следующими умениями, знаниями:

Умения:

У1 работать с двоичной и десятичной системами счисления

У2 строить логические схемы и составлять таблицы истинности

У3 работать с файлами и папками в операционной системе Windows

У4 создавать текстовые документы в Microsoft Word с использованием возможностей программы

У5 использовать возможности электронных таблиц Microsoft Excel для решения различных вычислительных задач

У6 создавать базы данных и работать с формами, запросами, отчетами

Знания:

З1 общей функциональной схемы компьютера, назначения и основных характеристик устройств компьютера

З2 состава и назначения программного обеспечения компьютера

З3 основных возможностей создания презентаций

З4 особенностей работы с информационно-коммуникационными технологиями и поисковыми системами

Формой аттестации по учебной дисциплине является дифференцированный зачет

2. Результаты освоения учебной дисциплины, подлежащие проверке

В результате аттестации по учебной дисциплине осуществляется комплексная проверка следующих умений и знаний:

Результаты обучения: умения, знания	Показатели оценки результата	Формы контроля и оценивания
Умения		
У1 работать с двоичной и десятичной системами счисления	- работа с числами в различных системах счисления; - перевод чисел в различные системы счисления, знание алгоритма перевода чисел в различные системы счисления; - выполнение действий с числами в двоичной системе счисления;	Устный опрос. Тестирование
У2 строить логические схемы и составлять таблицы истинности	- построение логических схем составление к ним таблиц истинности	Устный опрос. Тестирование
У3 работать с файлами и папками в операционной системе Windows	- понимать назначение и функции операционных систем; - работа с файлами папками в операционной системе Windows	Устный опрос. Тестирование
У4 создавать текстовые документы в Microsoft Word с использованием возможностей программы	- создавать текстовые документы в Microsoft Word с использованием возможностей программы; - работа с таблицами и списками; - работа с графикой	Устный опрос. Тестирование
У5 использовать возможности электронных таблиц Microsoft Excel для решения различных	- создание и оформление документов в программе Microsoft Excel; - выполнение	Устный опрос. Тестирование

вычислительных задач	различных расчетов в программе	
У6 создавать базы данных и работать с формами, запросами, отчетами	- создание баз данных, запросов и отчетов в базе данных	Устный опрос. Тестирование
Знания	-	
31 общей функциональной схемы компьютера, назначения и основных характеристик устройств компьютера	- понимание функциональной схемы работы компьютера - знание характеристик устройств	Устный опрос. Тестирование
32 состава и назначения программного обеспечения компьютера	- использование программного обеспечения	Устный опрос. Тестирование
33 основных возможностей создания презентаций	- создание презентаций; - использование в презентации анимации и различных эффектов	Устный опрос. Тестирование

3. Оценка освоения учебной дисциплин

3.1. Формы и методы оценивания

Предметом оценки служат умения и знания, предусмотренные ФГОС по дисциплине «Информатика(углубленный уровень)»

Контроль и оценка результатов освоения учебной дисциплины осуществляется преподавателем в процессе проведения контрольных, практических работ. Итоговая аттестация в форме дифференцированного зачета: все контрольные и практические работы должны быть выполнены на положительные оценки

Контроль и оценка освоения учебной дисциплины (по разделам)

Элементы учебной дисциплины	Формы и методы контроля					
	Текущий контроль		Рубежный контроль		Аттестация	
	Формы контроля	Проверяемые У,З	Формы контроля	Проверяемые У,З	Формы контроля	Проверяемые У,З
Раздел 1 Информационная деятельность человека						
Тема 1.1. Основные этапы развития информационного общества	Устный опрос	У1				
Тема 1.2. Виды профессиональной информационной деятельности человека	Устный опрос	У6				
Раздел 2 Компьютерное дело производство						

Тема 2.1. Технология обработки текста	Задание №1	У4				
Тема 2.2. Технология обработки числовой информации	Задание №2	У5				
Тема 2.3. Технология разработки мультимедийных проектов	Задание №3	33				
Тема 2.4. Компьютерные коммуникации	Задание №4	34				
Тема 2.5. Системы управления базами данных	Задание №5	У6				
					Дифференци- рованный зачет	У1-6, 31-3

3.2 Задания для оценки освоения учебной дисциплины

Задание С1. Вариант 1.

4 В программе Word напечатать предложенный текст и отформатировать его.

ПРАВИЛА ОКАЗАНИЯ ПЕРВОЙ ПОМОЩИ¶

ВНИМАНИЕ: Во всех случаях обязательным является обращение в медпункт предприятия или вызов врача/скорой помощи по телефонам, указанным на аптечках первой помощи, имеющихся в каждом подразделении.¶

¶ ПРИ ПОРАЖЕНИИ ЭЛЕКТРИЧЕСКИМ ТОКОМ¶

Если у пострадавшего отсутствуют сознание, дыхание, пульс, кожный покров синюшный, а зрачки расширены, можно считать, что пострадавший находится в состоянии клинической смерти, и ему необходимо немедленно делать искусственное дыхание и непрямой массаж сердца.¶

Непрямой массаж сердца.¶

Пострадавший должен лежать на жестком основании (под спину подложить доску). Оказывающий помощь должен стоять сбоку от пострадавшего, положить ладонь одной руки на нижнюю треть грудины пострадавшего. Кисть другой руки он кладет поверх первой так, чтобы выпрямленные руки и плечи массажиста находились над грудью больного. Оказывающий помощь должен делать резкий нажим на грудину выпрямленными руками с частотой 50-60 раз в минуту.¶

Искусственное дыхание.¶

Удалить инородные тела из полости рта, запрокинуть голову пострадавшего назад, одной рукой зажать нос, а другой рукой открыть рот, надавливая на подбородок пострадавшего. Рот пострадавшего предварительно прикрыть платком. Необходимо также придерживать язык, который прижимается к нижней челюсти. Оказывающий помощь делает глубокий вдох, а затем выдох в рот пострадавшего и 3-4 нажатия на грудину, после чего все повторяется.¶

¶

ПРИ КРОВОТЕЧЕНИИ.¶

Артериальное кровотечение - кровь бьет сильной струей, толчками, ярко-красного цвета.¶ Необходимо наложить жгут, закрутку из платка, веревку и т.п. Накладывать необходимо выше места повреждения, положив под жгут материю.¶

Конечность приподнять, жгут растянуть и обмотать несколькими турами вокруг конечности. Конечность должна быть бледной, должен отсутствовать пульс на артерии ниже места повреждения. Жгут можно накладывать на 1-1,5 часа летом и 0,5 ч зимой. Необходимо отметить время наложения жгута.¶

Венозное кровотечение - кровь льется непрерывно, темного цвета. Конечность приподнимается вверх и накладывается на рану давящая повязка.¶

5

Задание С1. Вариант 2.

В программе Word напечатать предложенную таблицу.

Принтер/сканер/копир HP OffisJet R65

Технические характеристики			Информация для заказа		
Печать	Технология HP PhotoREt II с многослойным наложением цвета 600×600: черная с технологией улучшения разрешения HP (K Yt) 600×600; цветная с технологией HP PhotoREt II ¹		Принтер/сканер/копир типа «все в одном»		
			C6693A	HP OffisJet R65	
			C6692A	HP OffisJet R45	
	Метод печати	Термальная по запросу струйная печать		<i>Кабели</i>	
	Язык управления принтером	P PC Level 3 или PCL3 GUI		C2946A	Параллельный кабель IEEE 1235A-C, 3 м
	Нагрузка	3000 страниц в месяц (в среднем)		C2947A	Параллельный кабель IEEE 1235A-C, 10 м
	Скорость печать (с/мин)	<u>Черная</u>	<u>Цветная</u>	<i>Струйные принтерные картриджи</i>	
	Быстрая	11	8,5	51645A	Большой черный картридж HP
	Обычная	5,1	3,6	C1876G	Цветной картридж
	Наилучшая	4,4	1	C1879D	Большой трехцветный картридж HP
			54389G	Черный картридж	

Задание С1. Вариант 3.

В программе Word напечатать предложенный текст с использованием списков.

Программное обеспечение¶

1. Виды программного обеспечения¶

Программное обеспечение можно условно разделить на три категории:¶

- → **системное программное обеспечение** (программы общего пользования), выполняющие различные вспомогательные функции, например создание копий используемой информации, выдачу справочной информации о компьютере и т.д.¶
- → **прикладное программное обеспечение**, обеспечивающее выполнение необходимых работ на ПК: редактирование текстовых документов, создание рисунков или картинок, обработка информационных массивов и т.д.¶
- → **инструментальное программное обеспечение** (системы программирования), обеспечивающее разработку новых программ для компьютера на языке программирования¶

2. Системное ПО¶

а) → Операционная система - это программа, которая загружается при включении компьютера. Она производит диалог с пользователем, осуществляет управление компьютером, его ресурсами (оперативной памятью, местом на дисках и т.д.), запускает другие (прикладные) программы на выполнение. Операционная система обеспечивает пользователю и прикладным программам удобный способ общения (интерфейс) с устройствами компьютера.¶

б) → Драйверы - программы, предназначенные для управления портами периферийных устройств, они расширяют возможности операционной системы по управлению устройствами ввода-вывода.¶

в) → Утилиты - вспомогательные или служебные программы, которые представляют пользователю ряд дополнительных услуг.¶

3. Прикладное ПО¶

К прикладному ПО относятся:¶

- ◆ → Комплект офисных приложений MS-OFFICE.¶
- ◆ → Бухгалтерские системы.¶
- ◆ → Интегрированные пакеты делопроизводства.¶
- ◆ → САД - системы (системы автоматизированного проектирования).¶
- ◆ → Браузеры - средства просмотра Web-страниц.¶
- ◆ → Графические редакторы и др.¶

4. Инструментальное ПО¶

Инструментальное ПО или системы программирования - это системы для автоматизации разработки новых программ на языке программирования.¶

Компоненты инструментального ПО:¶

- Текстовый редактор.¶
- Компилятор или интерпретатор.¶
- Редактор связей или сборщик.¶

Задание С1. Вариант 4.

В программе Word напечатать предложенный текст с использованием колонок.

Компьютерные вирусы и антивирусные программы.

Компьютерный вирус — это специально написанная небольшая по размерам программа, которая может «приписывать» себя к другим программам (т.е. «заражать» их), а также выполнять различные нежелательные действия на компьютере. Программа, внутри которой находится вирус, называется «зараженной». Когда такая программа начинает работу, то сначала управление получает вирус. Вирус находит и «заражает» другие программы, а также выполняет какие-нибудь вредные действия (например, портит файлы или таблицу размещения файлов на диске, «засоряет» оперативную память и т.д.).

Основные признаки заражения компьютера вирусом:

- некоторые программы перестают работать или начинают работать неправильно;
- на экран выводятся посторонние сообщения, символы и т.д.;
- работа на компьютере существенно замедляется;
- некоторые файлы оказываются испорченными и т.д.

Для защиты от вирусов можно использовать:

I	II	III
Общие средства защиты информации, которые полезны также и как страховка от физической порчи дисков, неправильно работающих программ или ошибочных действий пользователей;	Профилактические меры, позволяющие уменьшить вероятность заражения вирусом;	Специализированные программы для защиты от вирусов.

Наиболее эффективные программы для защиты компьютера:

1. Программы-детекторы позволяют обнаруживать файлы, зараженные одним из нескольких известных вирусов.

3. Программы-ревизоры сначала запоминают сведения о состоянии программ и системных областей дисков, а затем сравнивают их состояние с исходным. При выявлении несоответствий об этом сообщается пользователю.

2. Программы-доктора «лечат» зараженные программы или диски, «выкусывая» из зараженных программ тело вируса, т.е. восстанавливая программу в том состоянии, в котором она находилась до заражения вирусом.

4. Доктора-ревизоры — это гибриды ревизоров и докторов, т.е. программы, которые не только обнаруживают изменения в файлах и системных областях дисков, но и могут в случае изменений автоматически вернуть их в исходное состояние.

Задание С2. Вариант 1.

В программе Excel выполнить расчеты в приведенной таблице.

	A	B	C	D	E	F	G	H	I
1	СЧЕТ № 18187								
2	от " _____ " _____ 201__ г								
3									
4	№	Наименование товара	Ед. изм.	Кол-во	Цена, руб.	Сумма, руб.	Ставка НДС	Сумма НДС, руб.	Всего с НДС, руб.
5	1	Ноутбук ASUS K52F i3-350M	шт.	4	17750,00		20%		
6	2	Ноутбук ASUS K52JB Core i3 350M	шт.	2	21087,00		20%		
7	3	Внешний жёсткий диск 2,5" Samsung 160Gb	шт.	7	1318,00		10%		
8	4	Внешний жёсткий диск 2,5" SEAGATE 1000GB	шт.	1	2636,00		10%		
9	5	Модуль памяти Kingston SODIMM 1024MB	шт.	2	1224,00		15%		
10	6	Процессор AMD Athlon II X2 250 (3,0GHz) 1Mb*2	шт.	2	2021,00		20%		
11	7	Модуль памяти DIMM DDR2 1024 Mb 800 Mhz	шт.	7	466,00		20%		
12	8	МФУ HP LaserJet M1132	шт.	1	6799,00		15%		
13		Итого:				0,00		0,00	0,00
14									
15		Итого к оплате: _____							
16		<i>сумма прописью</i>							
17									
18					Выписал: <u>Казанцева Т.В.</u>				
19									

9

10

Задание С2. Вариант 2.

В программе Excel выполнить расчеты в приведенной таблице.

	A	B	C	D	E	F	G	H	I	J	K
1	Счет-фактура № 99										
2	от " _____ " _____ 20__ г.										
3											
4	НДС		18%								
5	Торговая наценка		15%								
6											
7	№	Наименование товара	Единица измерения	Количество	Цена	НДС	Цена с НДС	Сумма с НДС	Торговая наценка	Цена с торговой наценкой	Сумма с торговой наценкой
8	1	2	3	4	5	6	7	8	9	10	11
9	1	Ноутбук ASUS K52F i3-350M	шт.	4	17750,00						
10	2	Ноутбук ASUS K52JB Core i3 350M	шт.	2	21087,00						
11	3	Внешний жёсткий диск 2,5" Samsung 160Gb	шт.	7	1318,00						
12	4	Внешний жёсткий диск 2,5" SEAGATE 1000GB	шт.	1	2636,00						
13	5	Модуль памяти Kingston SODIMM 1024MB	шт.	2	1224,00						
14	Всего					0,00	0,00	0,00	0,00	0,00	0,00
15											
16											

НДС	18%										
Торговая наценка	15%										
№	Наименование товара	Единица измерения	Количество	Цена	НДС	Цена с НДС	Сумма с НДС	Торговая наценка	Цена с торговой наценкой	Сумма с торговой наценкой	
1	2	3	4	5	6	7	8	9	10	11	
1	Ноутбук ASUS K52F i3-350M	шт.	5	7,00	=5* НДС	=5+6	=4*7	= 7 * Торг. нацен	=7+9	=4*10	
	ИТОГО				Сумма по столбцу	Сумма по столбцу	Сумма по столбцу	Сумма по столбцу	Сумма по столбцу	Сумма по столбцу	

Задание С3. Вариант 1.

В базе данных «Колледж» на основе таблицы «Список учащихся» создайте предложенную форму.

Форма 6

Список учащихся

Группа: Курс:

Специальность:

Мастер:

Список учащихся

	Фамилия	Имя	Отчество	Дата рождения
▶	Ахметшин	Рузиль	Разифович	16.12.1995
	Бабожонова	Сурайе	Атабоевна	23.05.1995
	Буренкина	Валентина	Сергеевна	10.08.1995
	Бирюкова	Снежана	Сергеевна	19.09.1995
	Валикаева	Роза	Валентиновна	19.11.1995
	Гайсина	Елена	Наилевна	16.03.1995
	Галиева	Ляйсян	Мухаметовна	21.10.1994
	Гиздатуллина	Лилия	Ильшатовна	05.06.1994
	Гилфанова	Резеда	Захитовна	07.12.1995
	Зарипова	Ильзида	Ильдусовна	13.05.1995
	Исайкина	Наталья	Петровна	07.01.1995
	Калимуллина	Илюза	Аксановна	02.09.1995
	Камасева	Регина	Евгеньевна	18.12.1994
	Муллагалиева	Элиза	Маратовна	24.06.1995
	Мухаметдинова	Алия	Анисовна	13.09.1995
	Набиев	Рустам	Инзилевич	03.03.1996
	Нурисламова	Илиза	Айратовна	04.07.1996

Запись: из 4

Задание С3. Вариант 2.

В базе данных «Колледж» на основе таблицы «Список учащихся» создайте запрос с групповыми операциями.

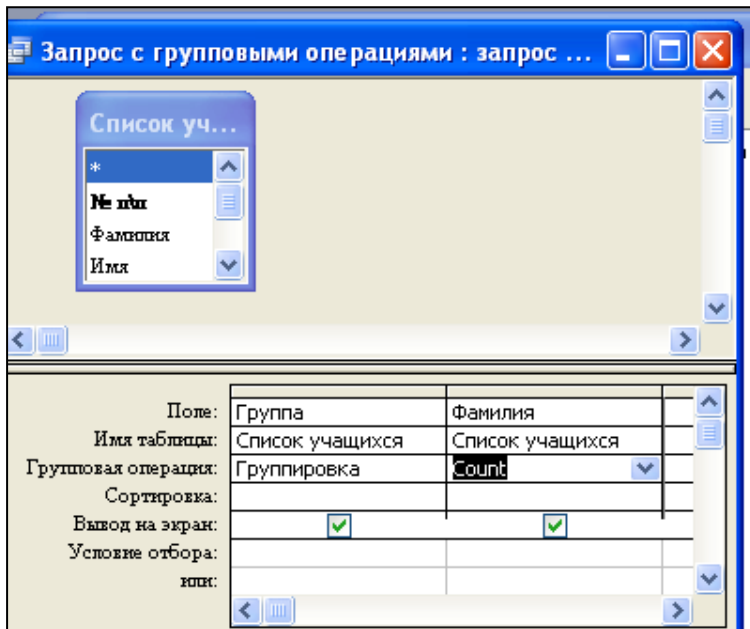

Конструктор запроса

Результат запроса

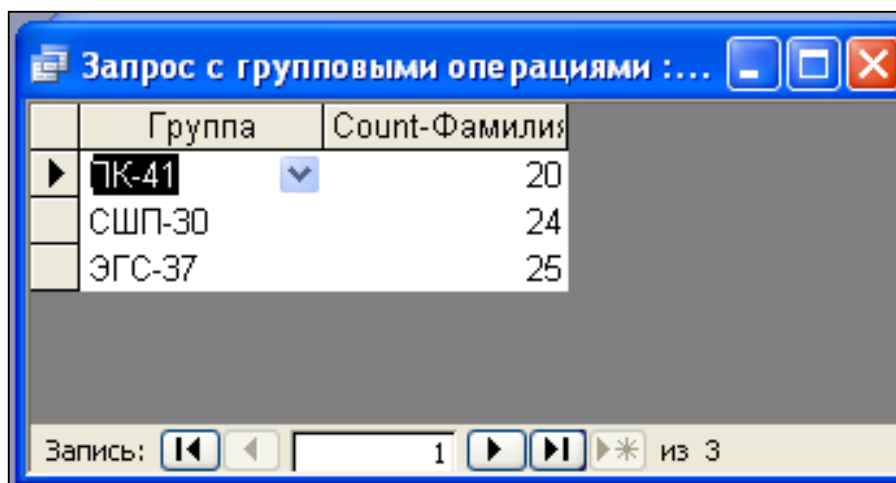

Задание С4. Вариант 1.

В базе данных «Колледж» на основе таблицы «Список учащихся» и «Список групп» создайте многотабличный запрос.

Конструктор многотабличного запроса:

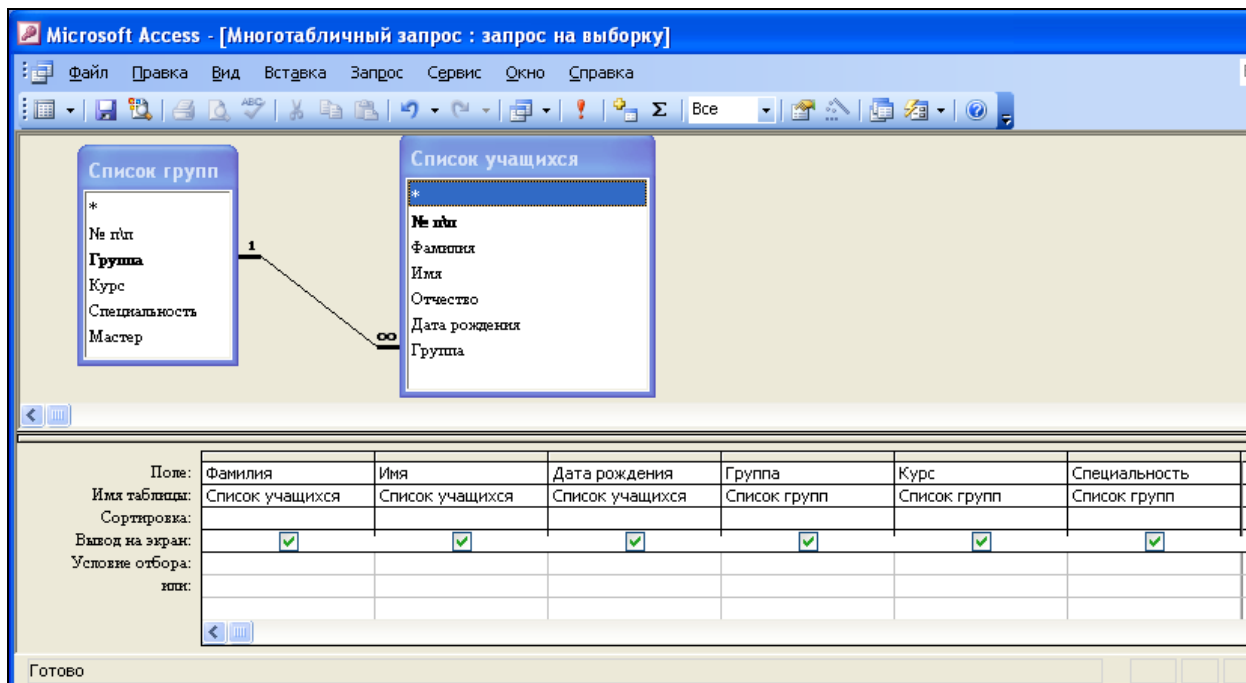

11 Результат запроса

Фамилия	Имя	Отчество	Группа	Курс	Специальность
Абдуликсанов	Вадим	Маратович	ПК-41	2	Повар,кондитер
Александров	Алекс	Михайлович	ЭГС-37	3	сварщик
Апакова	Елена	Сергеевна	ПК-41	2	Повар,кондитер
Апкаримов	Сергей	Владимирович	ЭГС-37	3	сварщик
Апсаямов	Дмитрий	Сергеевич	СШП-30	2	станочник(металлообработка)
Арсланов	Ильдар	Маратович	СШП-30	2	станочник(металлообработка)
Ахмадиев	Максим	Владимирович	СШП-30	2	станочник(металлообработка)
Ахмадиев	Станислав	Евгеньевич	СШП-30	2	станочник(металлообработка)
Ахметшин	Рузиль	Разифович	ПК-41	2	Повар,кондитер
Бабожонова	Сурайе	Атабоевна	ПК-41	2	Повар,кондитер
Баутдинов	Дмитрий	Олегович	ЭГС-37	3	сварщик
Бирюкова	Снежана	Сергеевна	ПК-41	2	Повар,кондитер
Буренкина	Валентина	Сергеевна	ПК-41	2	Повар,кондитер
Вакилов	Роман	Ильгамович	СШП-30	2	станочник(металлообработка)
Валикаева	Роза	Валентиновна	ПК-41	2	Повар,кондитер
Гайнутдинов	Азамат	Фанусович	ЭГС-37	3	сварщик
Гайсина	Елена	Наилевна	ПК-41	2	Повар,кондитер
Галиева	Ляйсян	Мухаметовна	ПК-41	2	Повар,кондитер
Ганиев	Динар	Файзалович	ЭГС-37	3	сварщик
Гаскеев	Денис	Александрович	ЭГС-37	3	сварщик

Запись: 18 из 68

Задание С5. Вариант 1.

В базе данных «Колледж» на основе таблицы «Список учащихся» и «Список групп» создайте многотабличный отчет.

12 Форма многотабличного отчета

Многотабличный отчет

Группа СШП-30
Курс 2
Специальность станочник (металлообработка)
Мастер Мухаметова А. Р.

Дата рождения - по 1994

<i>Фамилия</i>	<i>Имя</i>	<i>Отчество</i>	<i>Дата рождения</i>
Ахмадиев	Станислав	Евгеньевич	22.12.1994
Матвеев	Алексей	Викторович	02.12.1994
Шуматбаев	Дмитрий	Станиславович	26.11.1994

Дата рождения - по 1995

<i>Фамилия</i>	<i>Имя</i>	<i>Отчество</i>	<i>Дата рождения</i>
Апсаламов	Дмитрий	Сергеевич	28.09.1995
Арсланов	Ильдар	Маратович	14.09.1995
Вакилов	Роман	Ильгамович	17.09.1995
Давлетбаев	Максим	Владимирович	30.12.1995
Зайнитдинов	Радион	Владиславович	22.09.1995
Зарубин	Александр	Андреевич	30.04.1995
Зимин	Дмитрий	Михайлович	21.07.1995
Ибаев	Геннадий	Олегович	26.01.1995
Искибаев	Георгий	Викторович	08.11.1995
Камалов	Марсель	Камилевич	16.08.1995
Кулясов	Пепнил	Васильевич	28.04.1995

4. Контрольно – измерительные материалы для итоговой аттестации

Предметом оценки являются знания, умения. Контроль и оценка осуществляются в форме дифференцированного зачета

1 ПАСПОРТ

Назначение:

КИМ предназначен для контроля и оценки результатов освоения учебной дисциплины «Информатика и ИКТ» (профильный уровень)

Наименование объектов контроля и оценки	Основные показатели оценки результата	Оценка	
		№ вопроса	Кол. баллов
У1 работать с двоичной и десятичной системами счисления	- работа с числами в различных системах счисления; - перевод чисел в различные системы счисления, знание алгоритма перевода чисел в различные системы счисления; - выполнение действий с числами в двоичной системе счисления;	A1 A2	6
У2 строить логические схемы и составлять таблицы истинности	- построение логических схем составление к ним таблиц истинности	A3	3
У3 работать с файлами и папками в операционной системе Windows	- понимать назначение и функции операционных систем; - работа с файлами папками в операционной системе Windows	A6	3
У4 создавать текстовые документы в Microsoft Word с использованием возможностей программы	- создавать текстовые документы в Microsoft Word с использованием возможностей программы; - работа с таблицами и списками; - работа с графикой	A7 C1	3 45
У5 использовать возможности электронных таблиц Microsoft Excel для решения различных вычислительных	- создание и оформление документов в программе Microsoft Excel; - выполнение различных расчетов в программе	A8 B1 B2 C1	3 5 5 45

задач			
У6 создавать базы данных и работать с формами, запросами, отчетами	- создание баз данных, запросов и отчетов в базе данных	B3 B4 B5 C1	5 5 5 45
31 общей функциональной схемы компьютера, назначения и основных характеристик устройств компьютера	- использование программного обеспечения	A4	3
32 состава и назначения программного обеспечения компьютера	- создание презентаций; - использование в презентации анимации и различных эффектов	A5	3
33 основных возможностей создания презентаций	- создание презентаций; - использование в презентации анимации -	A9	3
34 особенностей работы с информационно-коммуникационным и технологиями и поисковыми системами	- осуществление поиска информации в базах данных, компьютерных сетях и пр.	A10	3

За правильный ответ на вопросы A1-A10 выставляется положительная оценка – 3 балла, B1-B5 – 5 баллов, C1-45 баллов.

За неправильный ответ на вопросы раздела А и В выставляется отрицательная оценка – 0 баллов, количество баллов по разделу С выставляется в зависимости от правильности выполненного задания.

Время на подготовку и выполнение:

подготовка 5 мин.;
выполнение теста 40 мин.;
выполнение практического задания 40 мин.;
оформление и сдача 5 мин.;
всего 1 час 30 мин.

ЗАДАНИЯ ДЛЯ ДИФФЕРЕНЦИРОВАННОГО ЗАЧЕТА

1 вариант

- A1. Переведите двоичное число 1100 в десятичную систему счисления:**
а) 12;
б) 13;
в) 14;
г) 15.
- A2. Найдите сумму следующих двоичных чисел 1101 и 101:**
а) 10001;
б) 10000;
в) 10010;
г) 10101
- A3. Логическое отрицание—это:**
а) конъюнкция;
б) инверсия;
в) дизъюнкция.
г) нет правильного ответа.
- A4. К внутренней памяти компьютера относится:**
а) центральный процессор;
б) оперативное запоминающее устройство;
в) жесткий диск;
г) контроллер.
- A5. Драйвер - это:**
а) комплекс взаимосвязанных управляющих и обслуживающих средств, обеспечивающих автоматическое управление ЭВМ;
б) стандартные программы ввода – вывода;
в) программы для выполнения расчетов;
г) программы для выполнения чертежей.
- A6. Какой папки нет на приведенном ниже дереве папок?**

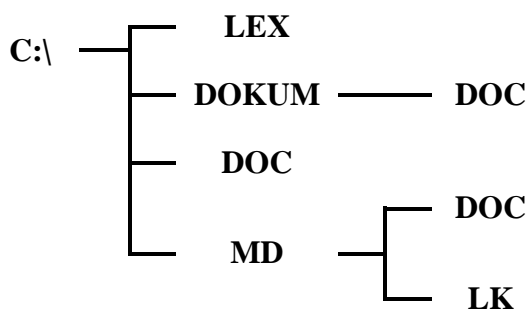

- а) C:\DOC;
б) C:\DOKUM\DOC;
в) C:\LEX\DOC;

г) C:\MD\DOC.

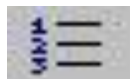

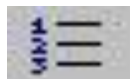
A7. Что означает кнопка  **на панели инструментов «Форматирование» в программе Word?**

- а) форматирование по центру;
- б) задание межстрочного интервала;
- в) разбивка текста на колонки;
- г) задание нумерации (нумерованного списка).

A8. В программе Excel имя ячейки образуется:

- а) из имени столбца;
- б) из имени строки
- в) из имени столбца и строки;
- г) произвольно.

A9. Что обозначает следующий макет разметки в программе PowerPoint?



- а) титульный слайд;
- б) заголовок и объект;
- в) только заголовок;
- г) заголовок, текст и объект.

A10. Локальные сети – это компьютерные сети по:

- а) ведомственной принадлежности;
- б) типу среды передачи;
- в) территориальной распространенности;
- г) скорости передачи информации.

B1. Опишите числовые форматы ячеек, используемые в программе Excel:

	A	B
1	1 000 540,00	22.апр
2		

- а) A1-дата , B1-процентный;
- б) A1-формат с разделителями , B1- дата;
- в) A1- денежный , B1-процентный;
- г) A1- дата, B1- денежный.

B2. Дан фрагмент электронной таблицы программы Excel, содержащей числа и формулы. Какое значение будет в ячейке D4 после выполнения расчетов по формулам?

	A	B	C	D
1	4		7	
2	3	8	4	2
3	=A2+\$A\$1			=B2*2
4				=A3*D2

- а) 14;
- б) 6;
- в) 16;
- г) 8.

В3. Таблицы в Access используются для:

- а) хранения и ввода данных;
- б) обработки данных;
- в) только для ввода данных;
- г) печати данных.

В4. В базе данных «Колледж» какой тип данных будет у поля «№ п/п» в таблице «Список групп»?

- а) текстовый;
- б) числовой;
- в) счетчик;
- г) дата и время.

В5. В программе Access, определите количество полей и записей в приведённой ниже таблице:

№ п/п	Фамилия	Имя	Отчество	Дата рождения	Группа
51	Юзиев	Григорий	Григорьевич	30.08.1993	ЭГС-37
48	Чапаев	Станислав	Юрьевич	25.09.1993	ЭГС-37
35	Каракулин	Максим	Павлович	28.10.1993	ЭГС-37
33	Гилязев	Алексей	Радиевич	19.01.1994	ЭГС-37
43	Нигматулин	Руслан	Рустемович	19.01.1994	ЭГС-37

- а) 6 полей , 68 записей;
- б) 6 полей , 70 записей;
- в) 5 полей , 4 записи;
- г) 4 поля , 5 записей.

С1 В программе Word напечатать предложенный текст и отформатировать его. (Приложение 1)

2 вариант

A1. Переведите десятичное число 22 в двоичную систему счисления:

- а) 11011;
- б) 11101;
- в) 10110;
- г) 11001.

A2. Найдите произведение следующих двоичных чисел 101 и 11:

- а) 1111;
- б) 1100;
- в) 10010;
- г) 1010.

A3. Какому элементу принадлежит следующая таблица истинности?

X1	X2	Y
0	0	0
0	1	1
1	0	1
1	1	1

- а) И-НЕ;
- б) ИЛИ-НЕ;
- в) ИЛИ;
- г) И.

A4. Какая память используется для длительного хранения большого объема информации?

- а) внутренняя память;
- б) внешняя память;
- в) и внутренняя, и внешняя память;
- г) нет правильного ответа.

A5. К какому типу программ относятся программы редактирования текста?

- а) прикладное программное обеспечение;
- б) системное программное обеспечение;
- в) системы программирования;
- г) нет правильного ответа.

A6. Какой папки нет на приведенном ниже дереве папок?

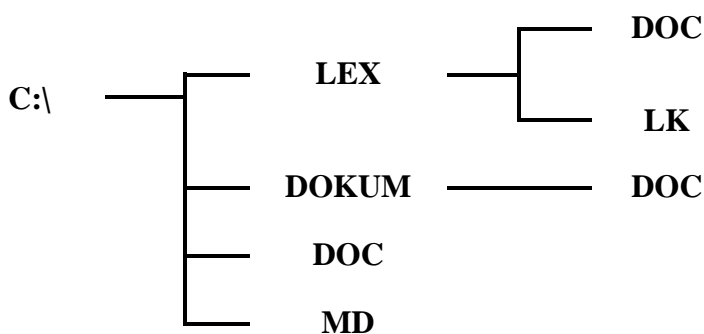

- а) C:\DOC;
- б) C:\DOKUM\DOC;
- в) C:\LEX\DOC;
- г) C:\MD\DOC.

A7. Что означает кнопка  на Стандартной панели инструментов в программе Word?

- а) печать документа;
- б) сохранение документа;
- в) открытие документа;
- г) создание документа.

A8. Опишите числовые форматы ячеек в программе Excel.

	A	B	Строка формул
1	78,00р.	45%	

- а) A1-дата , B1-процентный;
- б) A1-формат с разделителями , B1- дата;
- в) A1- денежный , B1-процентный;
- г) A1- дата, B1- денежный.

A9. Что обозначает следующий макет разметки в программе PowerPoint?

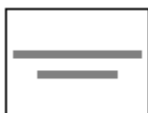

- а) титульный слайд;
- б) заголовок и объект;
- в) только заголовок;
- г) заголовок, текст и объект.

A10. Глобальные сети – это компьютерные сети по:

- а) ведомственной принадлежности;
- б) типу среды передачи;
- в) территориальной распространенности;
- г) скорости передачи информации.

B1. Выберите способ выравнивания текста в ячейке B3:

	А	В	С
1	Приемный акт №1		
2			
3	Наименование	Код	Цена

- а) по вертикали по верхнему краю, по горизонтали по правому краю;
- б) по вертикали по центру, по горизонтали по центру;
- в) по вертикали по нижнему краю, по горизонтали по левому краю;
- г) по вертикали по верхнему краю, по горизонтали по центру.

B2. Дан фрагмент электронной таблицы программы Excel, содержащей числа и формулы. Какая формула будет в ячейке C2 после копирования в нее формулы из ячейки C1?

	А	В	С
1	4	8	=(\$A\$1-B1)*\$B\$2
2		3	?
3			

- а) =(\$A\$1-\$B\$2)*\$B\$1;
- б) =(\$A\$1-B2)*\$B\$2;
- в) =(\$A\$1-B2)*\$B\$1;
- г) =(\$A\$2-B2)*\$B\$2.

B3. Какие объекты в Access используются только для ввода данных?

- а) таблицы;
- б) формы;
- в) запросы;
- г) отчеты.

В4. В базе данных «Колледж» у какого поля в таблице «Список групп» может быть тип данных числовой?

- а) № п/п;
- б) группа;
- в) курс;
- г) мастер.

В5. В программе Access, определите количество полей и записей в таблице:

	№ п/п	Группа	Курс	Специальность	Мастер
+	1	СШП-30	2	станочник(металлообраб	Мухаметова А. р.
+	2	ЭГС-37	3	сварщик	Зиякаев А. С.
+	3	ПК-41	2	повар,кондитер	Нуретдинова Г. Ф.
▶+	4	ЭГС-41	1	сварщик	Сайфетгалиева А. Р.
*	(Счетчик)		0		

- а) 6 полей , 66 записей;
- б) 6 полей , 70 записей;
- в) 5 полей , 4 записи;
- г) 4 полей , 5 записей.

С1 В программе Word напечатать предложенную таблицу. (Приложение 2)

3 вариант

А1. Установите знак неравенства между следующими числами 15_{10} и 1110_2 :

- а) >;
- б) <;
- в) =;
- г) нет правильного ответа.

А2. Найдите сумму следующих двоичных чисел 1001 и 111 :

- а) 10001;
- б) 10000;
- в) 10010;
- г) 10101.

А3. Выберите таблицу истинности для элемента И-НЕ:

а)

X1	X2	Y
0	0	0
0	1	1
1	0	1
1	1	1

в)

X1	X2	Y
0	0	1
0	1	0
1	0	0
1	1	0

б)

X1	X2	Y
0	0	1
0	1	1
1	0	1
1	1	0

г)

X1	X2	Y
0	0	0
0	1	0
1	0	0
1	1	1

A4. При подключении компьютера к телефонной сети используется:

- а) принтер;
- б) плоттер;
- в) сканер;
- г) модем.

A5. Прикладное программное обеспечение - это:

- а) справочное приложение к программам;
- б) утилиты;
- в) текстовый и графический редакторы, обучающие и тестирующие программы, игры;
- г) стандартные программы ввода – вывода.

A6. Какой папки нет на приведенном ниже дереве папок?

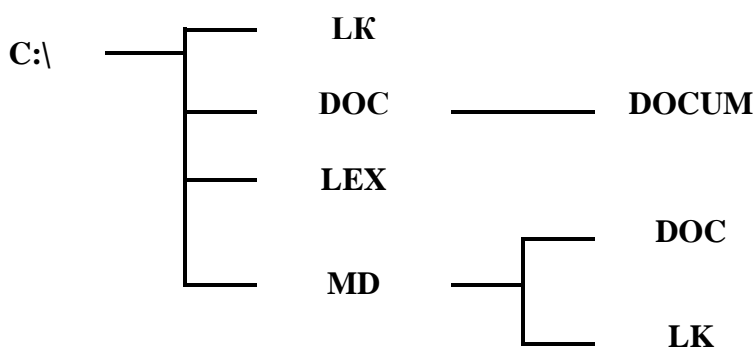

- а) C:\DOC;
- б) C:\DOC\DOCUM;
- в) C:\LEX\DOC;
- г) C:\MD\DOC.

A7. Что означает кнопка  на панели инструментов в программе Word?

- а) курсив;
- б) междустрочный интервал;
- в) непечатаемые знаки;
- г) надпись.

A8. Что обозначает кнопка на панели инструментов «Форматирование» в программе Excel?



- а) увеличить разрядность;
- б) объединить поместить в центре;
- в) уменьшить разрядность;
- г) формат с разделителями.

A9. Что обозначает следующий макет разметки в программе PowerPoint?



- а) титульный слайд;
- б) заголовок и объект;
- в) только заголовок;
- г) заголовок, текст и объект.

A10. Обмен информацией между узлами сети Интернет обеспечивается специальным протоколом:

- а) IP/TCR;
- б) TCR/IP;
- в) TCP/IP;
- г) IP/ТС.

B1. Опишите числовые форматы ячеек, используемые в программе Excel:

	A	B
1	78,00р.	45%
2		

- а) A1-дата , B1-процентный;
- б) A1-формат с разделителями , B1- дата;
- в) A1- денежный , B1-процентный;
- г) A1- дата, B1- денежный.

B2. Дан фрагмент электронной таблицы программы Excel, содержащей числа и формулы. Какое значение будет в ячейке D3 после выполнения расчетов по формулам?

	A	B	C	D
1	4	1		
2	3	8	4	=B1*2
3	=(B\$1+A2)*D2			=B2*2
4				=A3*D2

- а) 14;
- б) 6;
- в) 16;
- г) 8.

B3. Отчеты в Access используются для:

- а) хранения и ввода данных;
- б) обработки данных;
- в) только для ввода данных;
- г) печати данных.

B4. В базе данных «Колледж» какое поле в таблице «Список групп» будет ключевым?

- а) № п\п;
- б) группа;
- в) курс;
- г) мастер.

B5. В программе Access, определите количество полей и записей в приведенной ниже таблице:

№ п\п	Группа	Курс	Специальность
4	ПК-40	3	повар, кондитер
5	ПК-41	2	повар, кондитер
1	СШП-30	2	станочник(металлообработка)
2	ЭГС-37	3	сварщик
5	САР-13	2	автомеханик
*	четчик	0	

Запись: 2 из 5

- а) 6 полей , 68 записей;
- б) 6 полей , 70 записей;
- в) 5 полей , 4 записи;
- г) 4 поля , 5 записей.

С1 В программе Word напечатать предложенный текст с использование списков. (Приложение 3)

4 вариант

A1. Переведите двоичное число 1111 в десятичную систему счисления:

- а) 12;
- б) 13;
- в) 14;
- г) 15.

A2. Найдите произведение следующих двоичных чисел 110 и 11:

- а) 1111;
- б) 1100;
- в) 10010;
- г) 1010.

A3. Дизъюнкция – это:

- а) логическое умножение;
- б) логическое сложение;
- в) логическое отрицание;
- г) нет правильного ответа.

A4. В каких принтерах изображение переносится на бумагу со специального барабана, к которому электрически притягиваются частички краски?

- а) матричных;
- б) струйных;
- в) лазерных;
- г) чернильных.

A5. К какому типу программ относится операционная система?

- а) прикладное программное обеспечение;
- б) системное программное обеспечение;
- в) системы программирования;
- г) нет правильного ответа.

A6. Какой папки нет на приведенном ниже дереве папок?

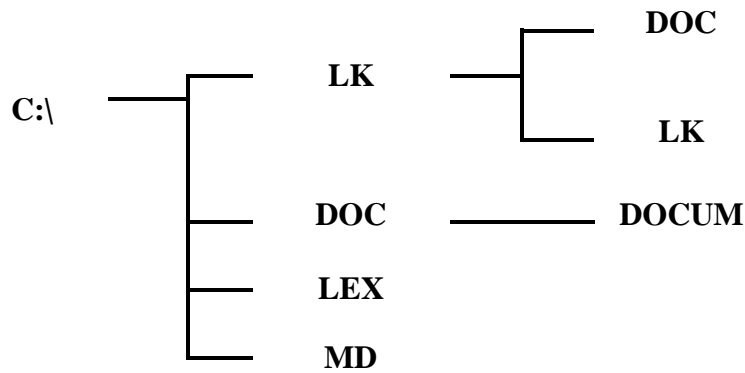

- а) C:\DOC;
- б) C:\DOC\DOCUM;
- в) C:\LEX\DOC;
- г) C:\MD.

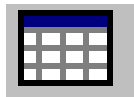

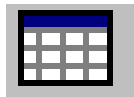
A7. Что означает кнопка  **на Стандартной панели инструментов в программе Word?**

- а) добавить/вставить таблицу;
- б) нарисовать таблицу;
- в) разбить ячейки;
- г) автоформат таблицы.

A8. Опишите числовые форматы ячеек в программе Excel.

	A	B
1	12.мар	45,00р.
2		

- а) A1-дата , B1-процентный;
- б) A1-формат с разделителями , B1- дата;
- в) A1- денежный , B1-процентный;
- г) A1- дата, B1- денежный.

A9. Что обозначает следующий макет разметки в программе PowerPoint?

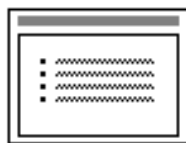

- а) титульный слайд;
- б) заголовок и текст;
- в) только заголовок;
- г) заголовок, текст и объект.

A10. В адресе www.psbatishev.narod.ru доменом первого уровня является:

- а) www;
- б) psbatishev;
- в) narod;
- г) ru.

B1. Что обозначает кнопка на панели инструментов Форматирование в программе Excel?

- а) процентный формат;



- б) формат с разделителями;
- в) денежный формат;
- г) увеличить разрядность.

В2. Дан фрагмент электронной таблицы программы Excel, содержащей числа и формулы. Какая формула будет в ячейке С4 после копирования в нее формулы из ячейки С1?

	А	В	С
1	4	8	=(A\$1-B1)*B\$2
2		3	
3			
4			?

- а) =(A\$1-B1)*B\$4;
- б) =(A\$1-B4)*B\$2;
- в) =(A\$4-B4)*B\$2;
- г) =(A\$4-B4)*B\$4.

В3. Какие объекты в Access используются для обработки данных и выбора нужных данных из БД?

- а) таблицы;
- б) формы;
- в) запросы;
- г) отчеты.

В4. В базе данных «Колледж» какая таблица в связанных таблицах «Список учащихся» и «Список групп» будет главной?

- а) «Список учащихся»;
- б) «Список групп»;
- в) «Список учащихся» и «Список групп»;
- г) нет главной таблицы.

В5. В программе Access, определите количество полей и записей в приведенной ниже таблице:

№ п/п	Фамилия	Имя	Отчество	Дата рождения	Группа
56	Буренкина	Валентина	Сергеевна	10.08.1995	ПК-41
14	Камалов	Марсель	Камилевич	16.08.1995	СШП-30
23	Ульянов	Владимир	Витальевич	31.08.1995	СШП-30
65	Калимуллина	Илюза	Аксановна	02.09.1995	ПК-41
68	Мухаметдинова	Алия	Анисовна	13.09.1995	ПК-41
4	Александров	Илья Викторович	Маратовна	14.09.1995	СШП-30

- а) 6 полей , 68 записей;
- б) 6 полей , 70 записей;
- в) 5 полей , 4 записи;
- г) 4 поля , 5 записей.

С1 В программе Word напечатать предложенный текст с использованием колонок. (Приложение 4)

5 вариант

A1. Переведите десятичное число 27 в двоичную систему счисления:

- а) 11011;
- б) 11101;
- в) 10110;
- г) 11001.

A2. Найдите сумму следующих двоичных чисел 1010 и 110:

- а) 10001;
- б) 10000;
- в) 10010;
- г) 10101

A3. Какому элементу принадлежит следующая таблица истинности?

X1	X2	Y
0	0	0
0	1	0
1	0	0
1	1	1

- а) И-НЕ;
- б) ИЛИ-НЕ;
- в) ИЛИ;
- г) И.

A4. АЛУ является основной частью:

- а) центрального процессора;
- б) оперативного запоминающего устройства;
- в) постоянного запоминающего устройства;
- г) контроллера.

A5. Операционная система - это:

- а) комплекс взаимосвязанных управляющих и обслуживающих средств, обеспечивающих автоматическое управление ЭВМ;
- б) стандартные программы ввода – вывода;
- в) программы для выполнения расчетов;
- г) комплекс программ для создания текстов.

A6. Какой элемент окна представлен ниже:



- а) пиктограмма;
- б) панель инструментов;
- в) меню;
- г) кнопки управления окном.

A7. Что означает кнопка  на панели инструментов «Форматирование» в программе Word?

- а) форматирование по центру;
- б) задание междустрочного интервала;
- в) разбивка текста на колонки;
- г) маркеры (маркированный список).

A8. Что обозначает кнопка на Стандартной панели инструментов в программе Excel?



- а) денежный формат;

- б) объединить поместить в центре;
- в) уменьшить разрядность;
- г) автосумма.

A9. В каком режиме в программе PowerPoint создаются слайды?

- а) показ слайдов;
- б) сортировщик слайдов;
- в) обычный;
- г) во всех режимах.

A10. Для определения в доменном адресе учебных организаций используется сокращение:

- а) com;
- б) edu;
- в) gov;
- г) mil.

B1. Опишите числовые форматы ячеек, используемые в программе Excel:

	А	В
1	22.май	45%
2		

- а) А1-дата , В1-процентный;
- б) А1-формат с разделителями , В1- дата;
- в) А1- денежный , В1-процентный;
- г) А1- дата, В1- денежный.

B2. Дан фрагмент электронной таблицы программы Excel, содержащей числа и формулы. Какое значение будет в ячейке D4 после выполнения расчетов по формулам?

	А	В	С	Д
1	4	4		
2	3	8	4	2
3	=A\$2+A1			=(B2-A3)*2
4				=A\$3*(D2+C2)

- а) 18;
- б) 2;
- в) 42;
- г) 12.

B3. Формы в Access используются для:

- а) хранения и ввода данных;
- б) обработки данных;
- в) только для ввода данных;
- г) печати данных.

B4. В базе данных «Колледж» какой тип данных будет у поля «Дата рождения» в таблице «Список учащихся»?

- а) текстовый;
- б) числовой;
- в) счетчик;
- г) дата и время.

B5. В программе Access, определите по какому полю и как упорядочены данные в таблице:

№ п/п	Фамилия	Имя	Отчество	Дата рождения	Группа
48	Чапаев	Станислав	Юрьевич	25.09.1993	ЭГС-37
47	Фархутдинов	Азат	Фигатович	24.02.1994	ЭГС-37
23	Ульянов	Владимир	Витальевич	31.08.1995	СШП-30
46	Тосюков	Алексей	Валерьевич	18.06.1994	ЭГС-37
22	Сухоплюев	Вадим	Олегович	11.07.1995	СШП-30
45	Спивак	Владимир	Сергеевич	21.04.1994	ЭГС-37
21	Сибгатулин	Максим	Талгатович	23.02.1995	СШП-30
20	Семенов	Вячеслав	Сергеевич	11.05.1995	СШП-30
44	Сафиулин	Ильдар	Рифьянович	19.07.1994	ЭГС-37
19	Ощепков	Виктор	Юрьевич	02.07.1995	СШП-30
18	Нурлыгаянов	Руслан	Ралифович	14.05.1995	СШП-30
70	Нурисламова	Илиза	Айратовна	04.07.1996	ПК-41
17	Никитин	Игорь	Николаевич	20.11.1995	СШП-30
43	Нигматулин	Руслан	Рустемович	19.01.1994	ЭГС-37
42	Насреднинов	Марат	Юрисович	22.09.1994	ЭГС-37
69	Набиев	Рустам	Инзилевич	03.03.1996	ПК-41
41	Мухитов	Альберт	Айратович	04.12.1994	ЭГС-37
68	Мухаметдинов	Алия	Анисовна	13.09.1995	ПК-41
40	Мусин	Ильнур	Ирекович	23.01.1994	ЭГС-37
67	Муллагалиева	Элиза	Маратовна	24.06.1995	ПК-41

Запись: 46 из 68

- а) по полю «Дата рождения» в порядке возрастания;
- б) по полю «Фамилия» в порядке возрастания;
- в) по полю «Дата рождения» в порядке убывания;
- г) по полю «Фамилия» в порядке убывания.

C1 В программе Excel выполнить расчеты в приведенной таблице. (Приложение 5)

6 вариант

A1. Установите знак неравенства между следующими числами 13_{10} и 1110_2 :

- а) $>$;
- б) $<$;
- в) $=$;
- г) нет правильного ответа.

A2. Найдите произведение следующих двоичных чисел 101 и 11 :

- а) 1111 ;
- б) 1100 ;
- в) 10010 ;
- г) 1010 .

A3. Конъюнкция – это:

- а) логическое умножение;
- б) логическое сложение;
- в) логическое отрицание.
- г) нет правильного ответа.

- A4. К внешней памяти компьютера относится:**
- а) центральный процессор;
 - б) оперативное запоминающее устройство;
 - в) жесткий диск;
 - г) контроллер.

- A5. К какому типу программ относятся утилиты?**
- а) прикладное программное обеспечение;
 - б) системное программное обеспечение;
 - в) системы программирования;
 - г) нет правильного ответа.

- A6. Какой элемент окна представлен ниже:**



- а) пиктограмма;
- б) панель инструментов;
- в) меню;
- г) кнопки управления окном.

- A7. Что означает приведённая кнопка  на «Стандартной» панели инструментов в программе Word?**

- а) печать документа;
- б) сохранение документа;
- в) открытие документа;
- г) создание документа.

- A8. Столбцы в программе Excel обозначаются:**

- а) русскими буквами;
- б) латинскими буквами;
- в) целыми числами;
- г) числами и буквами.

- A9. В каких режимах программы PowerPoint можно быстро поменять слайды местами?**

- а) показ слайдов, сортировщик слайдов;
- б) обычный, сортировщик слайдов;
- в) обычный, показ слайдов;
- г) во всех режимах.

- A10. Государственные сети – это компьютерные сети по:**

- а) принадлежности;
- б) типу среды передачи;
- в) территориальной распространенности;
- г) скорости передачи информации.

- B1. Опишите числовой формат, используемый в программе Excel, для ячейки A1:**

	A	B	C	D	E
1	4 мая	45%	234 p	10 000	38,00
2					

- а) денежный формат;
- б) числовой формат с разделителем;
- в) процентный формат;
- г) дата.

В2. Дан фрагмент электронной таблицы программы Excel, содержащей числа и формулы. Какая формула будет в ячейке С3 после копирования в нее формулы из ячейки С1?

	А	В	С
1	4	8	=A1*\$B\$1
2		3	
3			?

- а) =A3*\$B\$3;
- б) =\$A\$1*\$B\$3;
- в) =A3*\$B\$1;
- г) =\$A\$3*\$B\$3.

В3. Какие объекты в Access используются для хранения данных?

- а) таблицы;
- б) формы;
- в) запросы;
- г) отчеты.

В4. В базе данных «Колледж» у какого поля в таблице «Список учащихся» может быть тип данных счетчик?

- а) № п/п;
- б) фамилия;
- в) имя;
- г) группа.

В5. В программе Access, определите по какому полю и как упорядочены данные в таблице:

№ п/п	Фамилия	Имя	Отчество	Дата рождения	Группа
51	Юзиев	Григорий	Григорьевич	30.08.1993	ЭГС-37
48	Чапаев	Станислав	Юрьевич	25.09.1993	ЭГС-37
35	Каракулин	Максим	Павлович	28.10.1993	ЭГС-37
33	Гилязев	Алексей	Радиевич	19.01.1994	ЭГС-37
43	Нигматулин	Руслан	Рустемович	19.01.1994	ЭГС-37
37	Латыпов	Максим	Игоревич	22.01.1994	ЭГС-37
40	Мусин	Ильнур	Ирекович	23.01.1994	ЭГС-37
50	Шафаков	Денис	Робертович	17.02.1994	ЭГС-37
47	Фархутдинов	Азат	Фигатович	24.02.1994	ЭГС-37
32	Гаскаров	Денис	Артурович	18.03.1994	ЭГС-37
28	Апкаримов	Сергей	Владимирович	19.03.1994	ЭГС-37
30	Гайнутдинов	Азамат	Фанусович	23.03.1994	ЭГС-37
45	Спивак	Владимир	Сергеевич	21.04.1994	ЭГС-37
29	Баутдинов	Дмитрий	Олегович	27.04.1994	ЭГС-37
61	Гиздатуллина	Лилия	Ильшатовна	05.06.1994	ПК-41
39	Мельников	Вячеслав	Николаевич	06.06.1994	ЭГС-37
46	Тосюков	Алексей	Валерьевич	18.06.1994	ЭГС-37
52	Алирзаева	Емен	Мехман кызы	20.06.1994	ПК-41
44	Сафиулин	Ильдар	Рифьянович	19.07.1994	ЭГС-37
27	Александров	Алекс	Михайлович	25.07.1994	ЭГС-37

Запись: 31 из 69

- а) по полю «Дата рождения» в порядке возрастания;
- б) по полю «Фамилия» в порядке возрастания;
- в) по полю «Дата рождения» в порядке убывания;
- г) по полю «Фамилия» в порядке убывания.

С1 В программе Excel выполнить расчеты в приведенной таблице. (Приложение 6)

7 вариант

A1. Переведите двоичное число 1101 в десятичную систему счисления:

- а) 12;
- б) 13;
- в) 14;
- г) 15.

A2. Найдите сумму следующих двоичных чисел 1100 и 101:

- а) 10001;
- б) 10000;
- в) 10010;
- г) 10101

A3. К какому элементу принадлежит следующая схема?

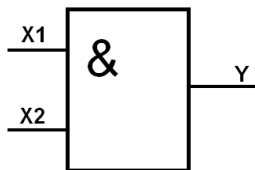

- а) двухвходной элемент ИЛИ;
- б) трехвходной элемент ИЛИ;
- в) двухвходной элемент И;
- г) трехвходной элемент И.

A4. Какое устройство служит для ввода текстов и графики в компьютер?

- а) принтер;
- б) плоттер;

- в) сканер;
- г) модем.

A5. Драйвер-это:

- а) комплекс взаимосвязанных управляющих и обслуживающих средств, обеспечивающих автоматическое управление ЭВМ;
- б) стандартные программы ввода – вывода;
- в) программы для выполнения расчетов;
- г) программы для выполнения чертежей.

A6. Какой элемент окна представлен ниже:



- а) пиктограмма;
- б) панель инструментов;
- в) меню;
- г) кнопки управления окном.

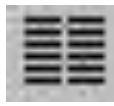

A7. Что означает кнопка  **на панели инструментов в программе Word?**

- а) форматирование по центру;
- б) задание междустрочного интервала;
- в) задание нумерации (нумерованного списка);
- г) разбивка текста на колонки.

A8. Опишите числовые форматы ячеек в программе Excel.

	A	B	
1	1 000 540,00	22. апр	
2			

- а) A1-дата , B1-процентный;
- б) A1-формат с разделителями , B1- дата;
- в) A1- денежный , B1-процентный;
- г) A1- дата, B1- денежный.

A9. В каком режиме в программе PowerPoint можно выбрать разметку слайдов?

- а) показ слайдов;
- б) сортировщик слайдов;
- в) обычный;
- г) во всех режимах.

A10. Опволоконные сети – это компьютерные сети по:

- а) ведомственной принадлежности;
- б) типу среды передачи;
- в) территориальной распространенности;
- г) скорости передачи информации.

B1. Выберите способ выравнивания текста в ячейке A3:

	А	В	С
1	Приемный акт №1		
2			
3	Наименование	Код	Цена

- а) по вертикали по нижнему краю, по горизонтали по центру;
- б) по вертикали по верхнему краю, по горизонтали по правому краю;
- в) по вертикали по нижнему краю, по горизонтали по левому краю;
- г) по вертикали по верхнему краю, по горизонтали по центру.

В2. Дан фрагмент электронной таблицы программы Excel, содержащей числа и формулы. Какая формула будет в ячейке С2 после копирования в нее формулы из ячейки С1?

	А	В	С
1	4	8	$=(A1+B1)*\$B\2
2		3	?
3			

- а) $=(A1+B1)*B2$;
- б) $=(\$A\$1+B2)*\$B\2 ;
- в) $=(A2+B2)*\$B\2 ;
- г) $=(A2+B2)*\$B\3 .

В3. Запросы в Access используются для:

- а) хранения и ввода данных;
- б) обработки данных;
- в) только для ввода данных;
- г) печати данных.

В4. В программе Access, что обозначают кнопки приведенные ниже?



- а) сортировка по возрастанию и фильтр по выделенному ;
- б) сортировка по убыванию и фильтр по выделенному;
- в) сортировка по возрастанию и изменить фильтр;
- г) сортировка по убыванию и изменить фильтр.

B5. В программе Access, определите тип приведенного ниже запроса:

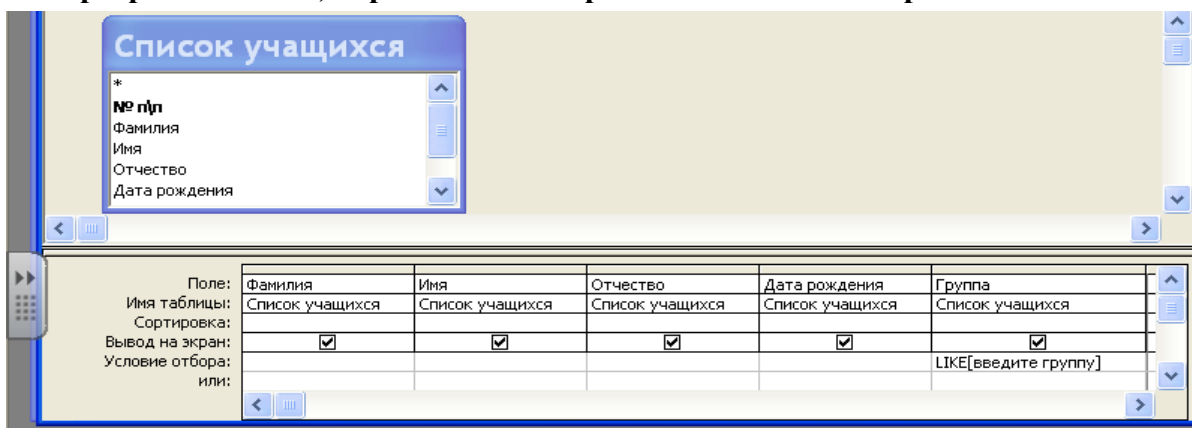

- а) запрос на выборку;
- б) запрос с параметром;
- в) многотабличный запрос;
- г) запрос с групповыми операциями.

C1 В базе данных «Колледж» на основе таблиц «Список групп» и «Список учащихся» создайте предложенную форму. (Приложение 7)

8 вариант

A1. Переведите десятичное число 25 в двоичную систему счисления:

- а) 11011;
- б) 11101;
- в) 10110;
- г) 11001.

A2. Найдите произведение следующих двоичных чисел 110 и 11:

- а) 1111;
- б) 1100;
- в) 10010;
- г) 1010.

A3. Какому элементу принадлежит следующая таблица истинности?

X1	X2	Y
0	0	1
0	1	0
1	0	0
1	1	0

- а) И-НЕ;
- б) ИЛИ-НЕ;
- в) ИЛИ;
- г) И.

A4. В каких принтерах изображения формируется ударами металлических стержней по красящей ленте?

- а) матричных;
- б) струйных;
- в) лазерных;
- г) чернильных.

A5. К какому типу программ относятся антивирусные программы?

- а) прикладное программное обеспечение;
- б) системное программное обеспечение;
- в) инструментальные системы;
- г) нет правильного ответа.

A6. Какой документ имеет следующую пиктограмму?



- а) документ, созданный в программе Microsoft Access;
- б) документ, созданный в программе Microsoft Word;
- в) презентация, созданная в программе PowerPoint;
- г) документ, созданный в программе Microsoft Excel.

A7. Какие действия позволяет выполнить следующая кнопка в программе Word?

- а) разделить текст на колонки;
- б) отформатировать текст по ширине;
- в) задать отступы текста;
- г) задать междустрочный интервал.



A8. Что обозначает кнопка на панели инструментов Форматирование в программе Excel?

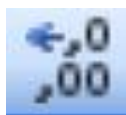

- а) увеличить разрядность;
- б) объединить поместить в центре;
- в) уменьшить разрядность;
- г) формат с разделителями.

A9. Какая программа используется при разработке презентации?

- а) Microsoft Power Point;
- б) Microsoft Word;
- в) Microsoft Excel;
- г) Microsoft Access.

A10. Найдите неправильное обозначение IP-адреса:

- а) 26.140.231.12;
- б) 260.124.36.58;
- в) 244.123.45.153;
- г) 78.96.231.118.

B1. Опишите числовой формат, используемый в программе Excel, для ячейки B1:

	A	B	C	D	E
1	4 мая	45%	234 p	10 000	38,00
2					

- а) денежный формат;
- б) числовой формат с разделителем;
- в) процентный формат;
- г) дата.

B2. Дан фрагмент электронной таблицы программы Excel, содержащей числа и формулы. Какая формула будет в ячейке C2 после копирования в нее формулы из ячейки C1?

	A	B	C
1	4	8	=A1*\$B\$1
2		3	?
3			

- а) =A2*\$B\$1;
- б) =A2*\$B\$2;
- в) =A1*\$B\$2;
- г) =A3*\$B\$2.

В3. Какие объекты в Access используются для печати итогов?

- а) таблицы;
- б) формы;
- в) запросы;
- г) отчеты.

В4. В программе Access, что обозначают кнопки приведенные ниже?



- а) сортировка по возрастанию и фильтр по выделенному;
- б) сортировка по убыванию и фильтр по выделенному;
- в) сортировка по возрастанию и изменить фильтр;
- г) сортировка по убыванию и изменить фильтр.

В5. В программе Access, определите тип приведенного ниже запроса:

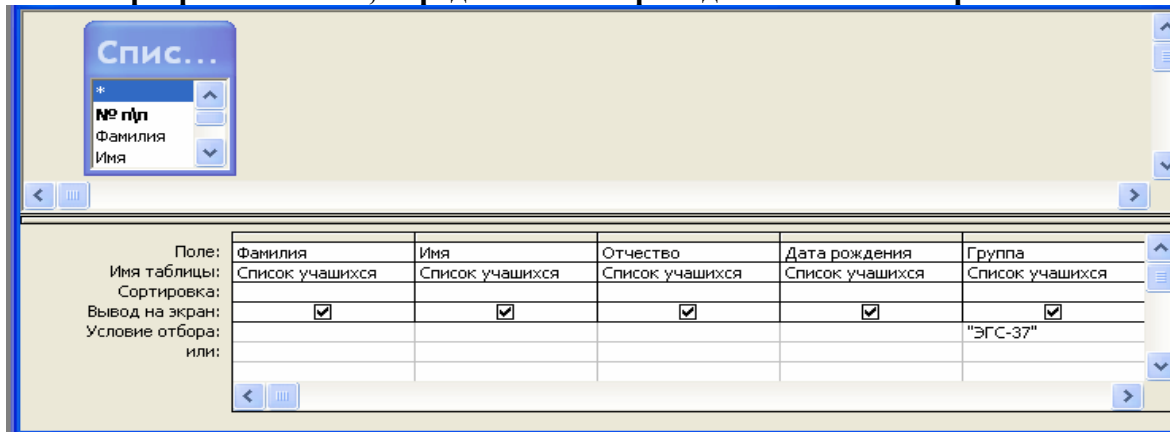

- а) запрос на выборку;
- б) запрос с параметром;
- в) многотабличный запрос;
- г) запрос с групповыми операциями.

С1 В базе данных «Колледж» на основе таблицы «Список учащихся» создайте запрос с групповыми операциями. (Приложение 8)

9 вариант

A1. Установите знак неравенства между следующими числами 14_{10} и 1110_2 :

- а) >:

- б) <;
- в) =;
- г) нет правильного ответа.

A2. Переведите десятичное число 29 в двоичную систему счисления:

- а) 11011;
- б) 11101;
- в) 10110;
- г) 1001.

A3. Инверсия – это:

- а) логическое умножение;
- б) логическое сложение;
- в) логическое отрицание;
- г) нет правильного ответа.

A4. Для чего предназначен микропроцессор?

- а) для хранения данных;
- б) для обработки данных;
- в) для передачи данных;
- г) нет правильного ответа.

A5. Какие программы выполняют редактирование текстов, создание таблиц?

- а) системные;
- б) прикладные;
- в) инструментальные;
- г) нет варианта ответа.

A6. Какой программе принадлежит следующая пиктограмма?



- а) документ, созданный в программе Microsoft Access;
- б) документ, созданный в программе Microsoft Word;
- в) презентация, созданная в программе PowerPoint;
- г) документ, созданный в программе Microsoft Excel.

A7. Что обозначает кнопка  в программе Word?

- а) нумерованный список;
- б) маркированный список;
- в) многоуровневый список;
- г) межстрочный интервал.

A8. Опишите числовые форматы ячеек в программе Excel.

	A	B
1	22.май	45%

- а) A1-дата , B1-процентный;
- б) A1-формат с разделителями , B1- дата;
- в) A1- денежный , B1-процентный;
- г) A1- дата, B1- денежный.

A9. Что такое презентация PowerPoint?

- а) устройство компьютера, управляющее работой слайдов;
- б) прикладная программа для обработки электронных таблиц;

- в) текстовый документ, содержащий набор рисунков, фотографий, диаграмм;
- г) демонстрационный набор слайдов, подготовленных на компьютере.

A10. В адресе www.psbatishev.narod.ru доменной второго уровня является:

- а) www;
- б) psbatishev;
- в) narod;
- г) ru.

B1. Что обозначает кнопка на панели инструментов Форматирование в программе Excel?



- а) увеличить разрядность;
- б) объединить и поместить в центре;
- в) уменьшить разрядность;
- г) формат с разделителями.

B2. Дан фрагмент электронной таблицы программы Excel, содержащей числа и формулы. Какая формула будет в ячейке C3 после копирования в нее формулы из ячейки C1?

	A	B	C
1	4	8	=(A\$1-B1)*\$B\$2
2		3	
3			?

- а) =(A\$1-B1)*\$B\$3;
- б) =(A\$1-C3)*\$B\$2;
- в) =(A\$1-B3)*\$B\$4;
- г) =(A\$1-B3)*\$B\$2.

B3. В базе данных «Колледж» какое поле в таблице «Список учащихся» будет ключевым?

- а) № п/п;
- б) фамилия;
- в) имя;
- г) группа.

B4. В программе Access, что обозначают кнопки приведенные ниже?



- а) сортировка по возрастанию и фильтр по выделенному;
- б) сортировка по убыванию и фильтр по выделенному;
- в) сортировка по возрастанию и изменить фильтр;
- г) сортировка по убыванию и изменить фильтр.

B5. В программе Access, определите тип приведенного ниже запроса:

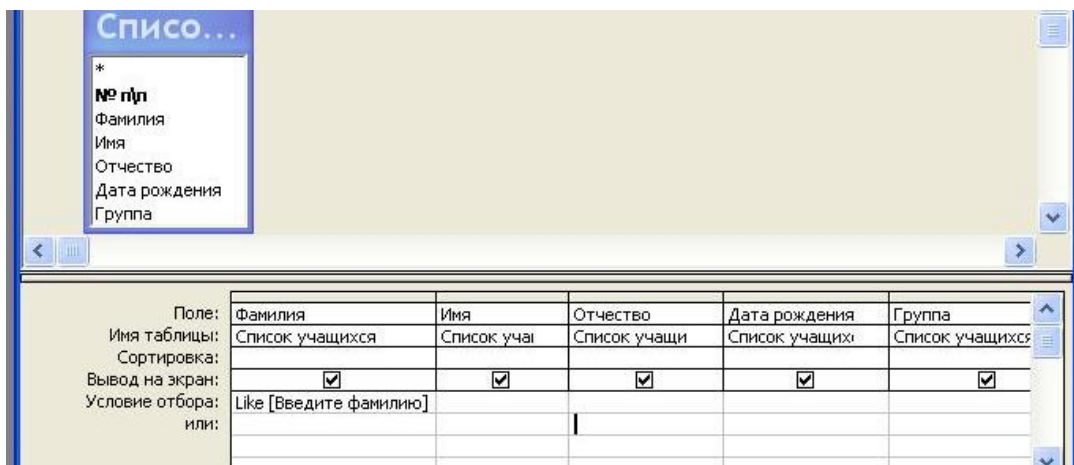

- а) запрос на выборку;
- б) запрос с параметром;
- в) многотабличный запрос;
- г) запрос с групповыми операциями.

С1 В базе данных «Колледж» на основе таблицы «Список учащихся» и «Список групп» создайте многотабличный запрос. (Приложение 9)

10 вариант

A1. Переведите двоичное число 1110 в десятичную систему счисления:

- а) 12;
- б) 13;
- в) 14;
- г) 15.

A2. Установите знак неравенства между следующими числами 14_{10} и 1111_2 .

- а) >;
- б) <;
- в) =;
- г) нет правильного ответа.

A3. К какому элементу принадлежит следующая схема?

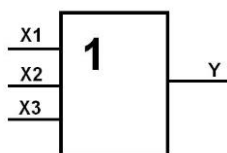

- а) двухвходной элемент ИЛИ;
- б) трехвходной элемент ИЛИ;
- в) двухвходной элемент И;
- г) трехвходной элемент И.

A4. Какое устройство служит для вывода графической информации на бумагу?

- а) модем;
- б) принтер;
- в) сканер;
- г) монитор.

A5. К какому типу программ относятся служебные программы?

- а) прикладное программное обеспечение;
- б) системное программное обеспечение;

- в) системы программирования;
- г) нет правильного ответа.

A6. Какой программе принадлежит следующая пиктограмма?



- а) Блокнот;
- б) Paint;
- в) Microsoft Word;
- г) Microsoft Excel.



A7. Что обозначает кнопка в программе Word?

- а) нумерованный список;
- б) маркированный список;
- в) многоуровневый список;
- г) межстрочный интервал.

A8. Что обозначает кнопка на панели инструментов Форматирование в программе Excel?



- а) увеличить разрядность;
- б) объединить и поместить в центре;
- в) уменьшить разрядность;
- г) формат с разделителями.

A9. Программа PowerPoint используется для создания:

- а) Internet –страниц с целью обеспечения широкого доступа к имеющейся информации;
- б) текстовых документов, содержащих графические объекты;
- в) презентаций с целью повышения эффективности восприятия и запоминания информации;
- г) таблиц с целью повышения эффективности вычисления формульных выражений.

A10. Для определения в доменном адресе правительственных организаций используется сокращение:

- а) com;
- б) edu;
- в) gov;
- г) mil.

B1. Опишите числовой формат, используемый в программе Excel, для ячейки C1:

	A	B	C	D	E
1	4 мая	45%	234,00 р	10 000	38,00
2					

- а) денежный формат;
- б) числовой формат с разделителем;
- в) процентный формат;
- г) дата.

В2. Дан фрагмент электронной таблицы программы Excel, содержащей числа и формулы. Какая формула будет в ячейке C3 после копирования в нее формулы из ячейки C1?

	A	B	C
1	4	8	$=(A1+B1)*\$B\2
2		3	
3			?

- а) $=(A3+B3)*\$B\2 ;
- б) $=(A1+B3)*\$B\3 ;
- в) $=(A3+B3)*\$B\4 ;
- г) $=(A2+B3)*\$B\2 .

В3. В базе данных «Колледж» между какими полями в таблицах «Список групп» и «Список учащихся» создана связь:

- а) № п/п и № п/п;
- б) Группа и Группа;
- в) Код учащегося и № п/п;
- г) № п/п и Группа.

В4. В программе Access, что обозначают кнопки приведенные ниже?



- а) сортировка по возрастанию и фильтр по выделенному;
- б) сортировка по убыванию и фильтр по выделенному;
- в) сортировка по возрастанию и изменить фильтр;
- г) сортировка по убыванию и изменить фильтр.

В5. В программе Access, определите тип приведенного ниже запроса:

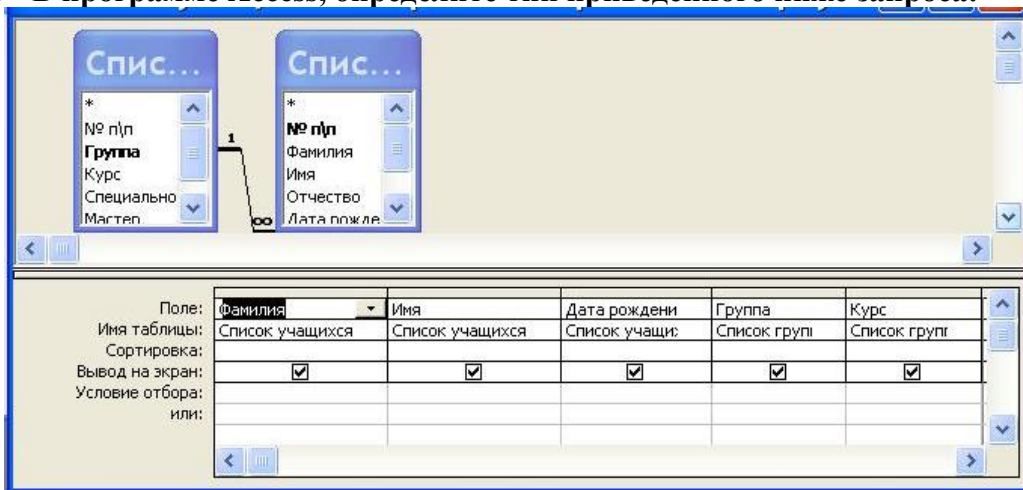

- а) запрос на выборку;
- б) запрос с параметром;
- в) многотабличный запрос;
- г) запрос с групповыми операциями.

С1 В базе данных «Колледж» на основе таблицы «Список учащихся» и «Список групп» создайте многотабличный отчет. (Приложение 10)

КРИТЕРИИ ОЦЕНКИ

Процент результативности (правильных ответов)	Оценка уровня подготовки	
	балл (отметка)	вербальный аналог
90 ÷ 100	5	отлично
80 ÷ 89	4	хорошо
70 ÷ 79	3	удовлетворительно
менее 70	2	неудовлетворительно

ПАКЕТ ЭКЗАМЕНАТОРА

Ф.И.О. студента	Объекты оценивания (100 баллов)												Факт. кол-во баллов	Итоговая оценка	
	тестирование										Практич. задание				
	У1	У2	У3	У4	У5	У6	31	32	33	34	У4	У5			У6
	6	3	3	3	13	15	3	3	3	3	45			100	

Ключ

№ вопроса	Варианты									
	1	2	3	4	5	6	7	8	9	10
A1.	А	В	А	Г	А	Б	Б	Г	В	В
A2.	В	А	Б	В	Б	А	А	В	Б	Б
A3.	Б	В	Б	Б	Г	А	В	Б	В	Б
A4.	Б	Б	Г	В	А	В	В	А	Б	Б
A5.	Б	А	В	Б	Б	Б	Б	Б	Б	Б
A6.	В	Г	В	В	Б	Г	В	Б	Г	А
A7.	Г	В	В	А	Г	Б	Г	Б	А	Б
A8.	В	В	В	Г	Г	Б	Б	А	А	Б
A9.	В	А	Г	Б	В	Б	В	А	Г	В
A10.	В	В	В	Г	Б	А	Б	Б	В	В
B1.	Б	А	В	В	А	Г	А	В	Б	А
B2.	А	Б	В	Б	В	В	В	А	Г	А

В3.	А	Б	Г	В	В	А	Б	Г	А	Б
В4.	В	В	Б	Б	Г	А	А	Г	В	Б
В5.	А	В	Г	Б	Г	А	Б	А	Б	В

Перечень материалов, оборудования и информационных источников, используемых в аттестации

Аттестация обучающихся осуществляется в кабинете «Информатика и ИКТ».

Оборудование лаборатории:

- рабочее место преподавателя;
- программно-методический комплекс «Информатика и ИКТ»;
- тестовая система;
- посадочные места по количеству обучающихся.

Технические средства обучения:

- персональные компьютеры;
- интерактивная доска с программным обеспечением;
- сервер преподавателя.